

Parça No	Ürün Tanımı	Adet
SP8LC-01.1	GÖVDE PLAKASI (SAĞ)	1
SP8LC-02	ÇARK DİŞLİ BURCU	2
SP8LC-03	ÇARK YATAKLAMA KOLU (SOL)	1
SP8LC-04	DESTEK AYIĞI TAKOZU	1
SP8LC-05	ALTİGEN ÇARK DİŞLİSİ	1
SP8LC-06	ÇARK YATAKLAMA KOLU (SAĞ)	1
SP8LC-07.1	GÖVDE PLAKASI (SOL)	1
SP8LC-08	GÖVDE CİVATASI M6	4

Parça No	Ürün Tanımı	Adet
SP8LC-09	GÖVDE CİVATASI M5	4
SP8LC-10.1	MESAFE TAKOZU	1
SP8LC-11	MESAFE TAKOZ PİMİ	1
SP8LC-12	KANCA SÜRÜCÜ	1
SP8LC-13	YATAKLAMA KOLU PİMİ	2
SP8LC-14	KANCA SÜRÜCÜ YAYI	1
SP8LC-15	İKİNCİ ÇARK İTİCİ MANDAL	1
SP8LC-16	YAY SABİTLEME PULU	1

Parça No	Ürün Tanımı	Adet
SP8LC-17	İTİCİ MANDAL YAYI	1
SP8LC-18	BİRİNCİ ÇARK İTİCİ MANDAL	1
SP8LC-19	GERİ DÖNÜŞ MANDAL PİMİ	1
SP8LC-20	MANDAL YAYI	1
SP8LC-21.2	GERİ DÖNÜŞ MANDAL YATAĞI	1
SP8LC-22	YATAK BURCU	1
SP8LC-23.1	GERİ DÖNÜŞ BOŞLAMA MANDALI	1
SP8LC-24	KORUMA KAPAĞI	1

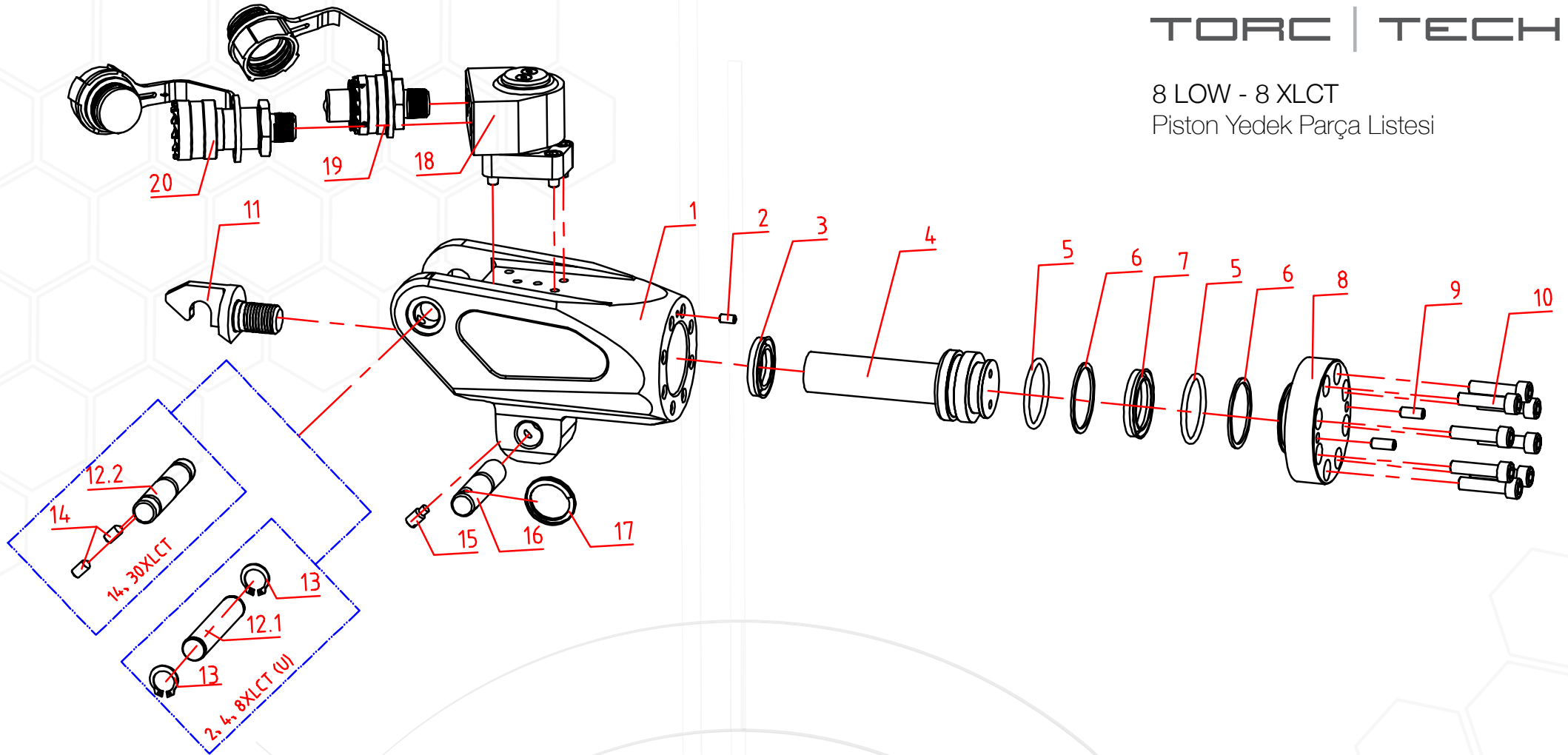

Parça No	Ürün Tanımı	Adet
SP8LP-00	TAMİR TAKIMI	1
SP8LP-01	ALUMİNYUM GÖVDE	1
SP8LP-02	SETKUR	1
SP8LP-04	PİSTON KOMPLE	1
SP8LP-08	PİSTON ARKA KAPAĞI	1

Parça No	Ürün Tanımı	Adet
SP8LP-09	KAPAK ÇEKTİRME SETKURU	2
SP8LP-10	ARKA KAPAK BAĞLANTI CIVATASI	8
SP8LP-11	PİSTON KASET BAĞLANTI KANCASI	1
SP8LP-12.1	KASETÜST BAĞLANTI PİMİ	1
SP8LP-13	SEKMAN	1

Parça No	Ürün Tanımı	Adet
SP8LP-14	SETKUR	2
SP8LP-15	SETKUR	2
SP8LP-16	KASET ALT BAĞLANTI PİMİ	2
SP8LP-17	PİM TUTUCU HALKA	1
SP8LP-18	YAĞ GİRİŞ BLOĞU KOMPLE	1